

Riveteuse oléopneumatique pour boulons à sertir non aveugles



La RIV 509 est conçue pour poser les boulons à sertir non aveugles jusqu'à Ø 10.0 et des BOM[®] ou Avbolt[®] jusqu'à Ø 8.0.

Atouts :

Un faible encombrement de l'outil, pour pouvoir l'utiliser pratiquement n'importe où. Poids réduit.

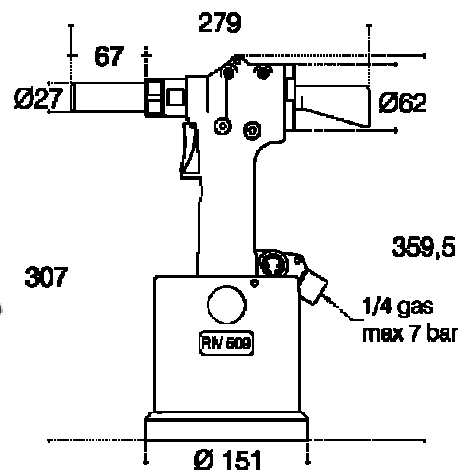
Cette riveteuse est livrée nue. Vous avez le choix entre 9 kits de pose pour l'équiper :









BOM [®] ou Avbolt [®]			
	kit	Ø	code
	509/50M	5.0	33590
	509/64M	6.4	33594
	509/80M	8.0	33498

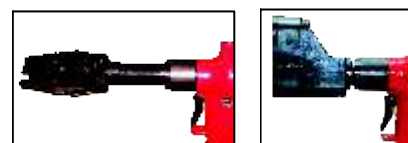

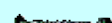
Options supplémentaires :

Il est possible de lui ajouter une tête angulaire ou une tête à couper les

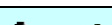

RIVLOCK ou Avdelok [®] (B) et RIVLOCKGRIP ou Maxlok [®] (G) Classe de résistance 5.8 et 8.8			
	kit	Ø	code
	509/64B	6.4	32700
	509/80B	8.0	33444
	509/100B	10.0	32930
	509/64G	6.4	36567
	509/80G	8.0	36490
	509/100G	10.0	36491

Caractéristiques techniques :	
Pression nominale	6 bar
Pression min-max	5/7 bar
Consommation d'air à 6 bar	14 L
Course	19 mm
Force maxi à 6 bar	35 000 N
Poids sans tête	4.2 Kg
Poids avec tête	4.5 Kg
Vibrations	< 2,5 m/s ²
Niveau sonore	< 80 dB (A)

